

MODELL

EMOTION M

Kaminofen für feste Brennstoffe; ausschließlich empfohlenen Brennstoff verwenden:
Betrieb mit geschl. Feuerraum (Bauart 1):

Scheitholz



Frontansicht

Rückansicht

Seitenansicht

Maße in mm

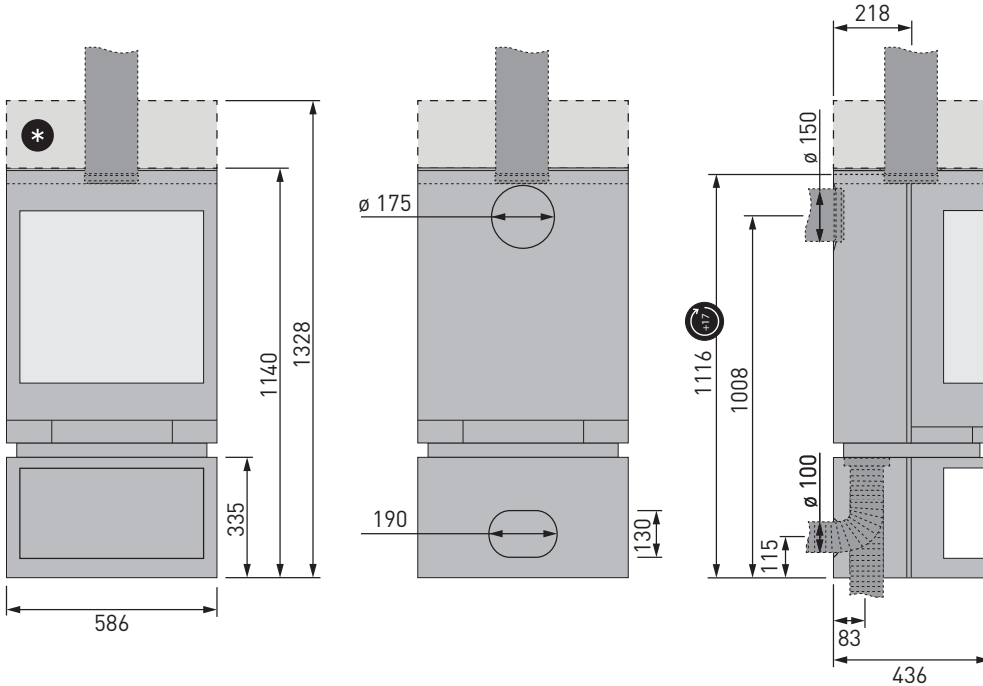

Bei drehbarer Ausführung des Kaminofens (optional) muss zu den Höhenmaßen folgender Wert addiert werden:
+ 17 mm (drehbarer Gussstutzen)



Speicheraufsatz

Maße, Gewichte und weitere Merkmale

optional: drehbar (nach rechts / links):	60° / 60°
Gewicht der Feuerstätte (Stahl / Stein):	154 kg / -
Wärmespeicher mit bis zu ... kg Speichermasse:	90 kg
Maße Brennraum (H x B x T):	290 x 440 x 310 mm
Maße Feuerraumöffnung:	1726 cm ²
Durchmesser Rohr (Rauchabgang):	150 mm
Anschlussmöglichkeit Rauchrohr (oben / hinten):	• / •
Durchmesser Zulufstutzen:	100 mm
Anschlussmöglichkeit Verbrennungsluft (hinten / unten):	• / •

Mindestabstand zu brennbaren Bauteilen

Seitlich (im Strahlungsbereich der Sichtscheibe, um 120° drehbar):	600 mm
Seitlich:	470 mm
Hinten:	220 mm
Vorne (im Strahlungsbereich der Sichtscheibe, um 120° drehbar):	1300 mm

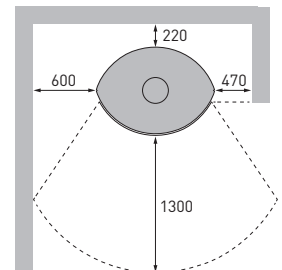

Werte zur Berechnung des Schornsteins nach DIN EN 13384-1 und 13384-2

Mittlerer Förderdruck:	12 Pa
Abgasmassenstrom:	7,0 g/s
Abgasstutzentemperatur:	324 °C
Abgastemperatur:	270 °C



Raumluftunabhängige Betriebsweise möglich (DIBt):

-

Mehrfachbelegung des Schornsteins ist zulässig.



DIESER OFEN IST KEIN DAUERBRANDOFEN!



TECHNISCHE DOKUMENTATION NACH VERORDNUNG (EU) 2015/1185

Name und Anschrift des Herstellers:	skantherm GmbH & Co. KG; Von-Büren-Allee 16; D-59302 Oelde
Modellkennung:	emotion m
Gleichwertige Modelle:	/
Prüfberichte:	RRF - 40 21 6056 Prüfstelle Rhein-Ruhr-Feuerstättenprüfstelle GmbH (RRF), Nr.: 1625
Harmonisierte Normen:	DIN EN 13240:2001/A2:2004/AC:2007
Andere angewendete Normen oder technische Spezifikationen:	CEN/TS 15883:2010
Indirekte Heizfunktion:	nein
Direkte Wärmeleistung:	7 kW
Indirekte Wärmeleistung:	/ kW
Eigenschaften beim ausschließlichen Betrieb mit dem bevorzugten Brennstoff	
Raumheizungs-Jahresnutzungsgrad η_s [%]:	69
Energieeffizienzindex (EEI):	104,6
Energieeffizienzklasse:	

Brennstoff:	Bevorzugter Brennstoff (nur einer):	Sonstige(r) geeignete(r) Brennstoff(e):	η_s [x %]:	Raumheizungs-Emissionen bei Nennwärmeleistung:				Raumheizungs-Emissionen bei Mindestwärmeleistung:			
				PM	OGC	CO	NOx	PM	OGC	CO	NOx
				[x] mg/Nm ³ [13% O ₂]				[x] mg/Nm ³ [13% O ₂]			
Scheitholz, Feuchtigkeitsgehalt ≤ 25 %:	ja	nein	69	40	120	1250	200	/	/	/	/
Pressholz, Feuchtigkeitsgehalt < 12 %:	nein	nein	/	/	/	/	/	/	/	/	/
Sonstige holzartige Biomasse:	nein	nein	/	/	/	/	/	/	/	/	/
Nicht-holzartige Biomasse:	nein	nein	/	/	/	/	/	/	/	/	/
Anthrazit und Trockendampfkohle:	nein	nein	/	/	/	/	/	/	/	/	/
Steinkohlenkoks:	nein	nein	/	/	/	/	/	/	/	/	/
Schwelkoks:	nein	nein	/	/	/	/	/	/	/	/	/
Bituminöse Kohle:	nein	nein	/	/	/	/	/	/	/	/	/
Braunkohlenbriketts:	nein	nein	/	/	/	/	/	/	/	/	/
Torfbriketts:	nein	nein	/	/	/	/	/	/	/	/	/
Briketts aus einer Mischung aus fossilen Brennstoffen:	nein	nein	/	/	/	/	/	/	/	/	/
Sonstige fossile Brennstoffe:	nein	nein	/	/	/	/	/	/	/	/	/
Briketts aus einer Mischung aus Biomasse und fossilen Brennstoffen:	nein	nein	/	/	/	/	/	/	/	/	/
Sonstige Mischung aus Biomasse und festen Brennstoffen:	nein	nein	/	/	/	/	/	/	/	/	/

Eigenschaften beim ausschließlichen Betrieb mit dem bevorzugtem Brennstoff								
Angabe:	Symbol:	Wert:	Einheit:	Angabe:	Symbol:	Wert:	Einheit:	
Wärmeleistung				Thermischer Wirkungsgrad (auf der Grundlage des NCV8)				
Nennwärmeleistung:	P_{nom}	7	kW	thermischer Wirkungsgrad bei Nennwärmeleistung:	$\eta_{th,nom}$	79	%	
Mindestwärmeleistung:	P_{min}	N.A.	kW	thermischer Wirkungsgrad bei Mindestwärmeleistung :	$\eta_{th,min}$	N.A.	%	
Hilfsstromverbrauch				Art der Wärmeleistung/Raumtemperaturkontrolle				
Bei Nennwärmeleistung:	$e_{l,max}$	N.A.	kW	einstufige Wärmeleistung, keine Raumtemperaturkontrolle:			ja	
Bei Mindestwärmeleistung:	$e_{l,min}$	N.A.	kW	zwei oder mehr manuell einstellbare Stufen, keine Raumtemperaturkontrolle:			nein	
Im Bereitschaftszustand:	$e_{l,SB}$	N.A.	kW	Raumtemperaturkontrolle mittels eines mechanischen Thermostats:			nein	
Leistungsbedarf der Pilotflamme				mit elektronischer Raumtemperaturkontrolle:				nein
Leistungsbedarf der Pilotflamme (soweit vorhanden):	P_{pilot}	N.A.	kW	mit elektronischer Raumtemperaturkontrolle und Tageszeitregelung:			nein	
				mit elektronischer Raumtemperaturkontrolle und Wochentagstregelung:			nein	
				Sonstige Regelungen				
				Raumtemperaturkontrolle mit Präsenzerkennung:			nein	
				Raumtemperaturkontrolle mit Erkennung offener Fenster:			nein	
				Mit Fernbedienungsoption:			nein	
Besondere Vorkehrungen bei Zusammenbau, Installation oder Wartung:	<p>Die Brandschutz- und Sicherheitsabstände u.a. zu brennbaren Baustoffen müssen unbedingt eingehalten werden!</p> <p>Der Feuerstätte muss immer ausreichend Verbrennungsluft zuströmen können. Luftabsaugende Anlagen können die Verbrennungsluftversorgung stören!</p> <p>Weitere wichtige Hinweise entnehmen Sie bitte dem Kapitel „Wichtige Hinweise“, Seite 5.</p>							
Name und Unterschrift der zeichnungsberechtigten Person:	<p><i>B. Wagner</i></p> <p>Benedikt Wagner, geschäftsführender Gesellschafter skantherm GmbH & Co. KG; Von-Büren-Allee 16; D-59302 Oelde</p>							

MODELLSPEZIFISCHE HINWEISE

ENTFERNEN DER TRANSPORTSICHERUNG

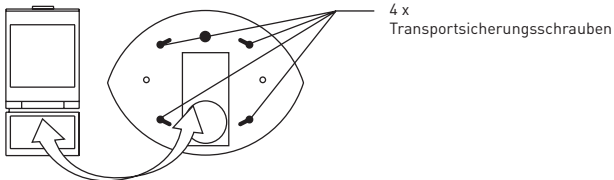

ENTFERNEN DER TRANSPORTSICHERUNG

Ist die Drehbarkeit des Gerätes gewünscht, müssen vier Transportsicherungsschrauben und die damit befestigten Abstandshülsen (modellabhängig; **a**, **b**) entfernt werden.

a »EMOTION S«, »EMOTION S [RLU]« & »EMOTION M [RLU]«:

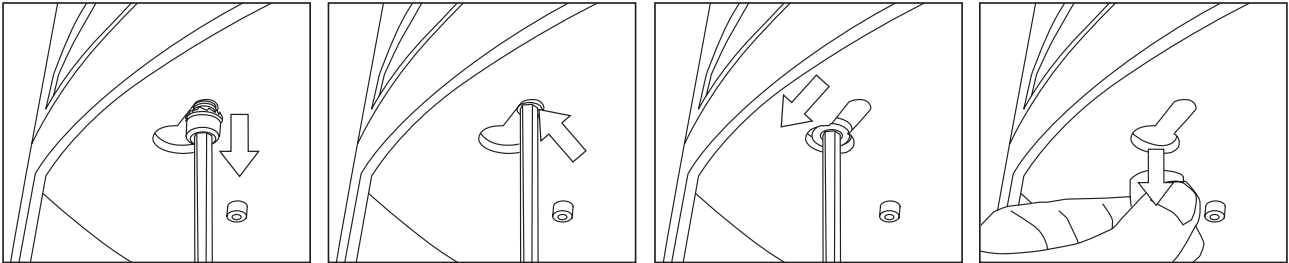

Drehen Sie hierzu die vier M8 x 30 mm Inbusschrauben mit dazugehörigen Zahnscheiben aus der oberen Stahlplatte des Holzfachs. Anschließend führen Sie die jeweiligen Abstandshülsen, die auf der oberen Stahlplatte des Holzfachs aufliegen, mit Hilfe des Inbusschlüssels zur breiten Öffnung und entnehmen die Hülse durch diese Öffnung heraus.

b »EMOTION M«:

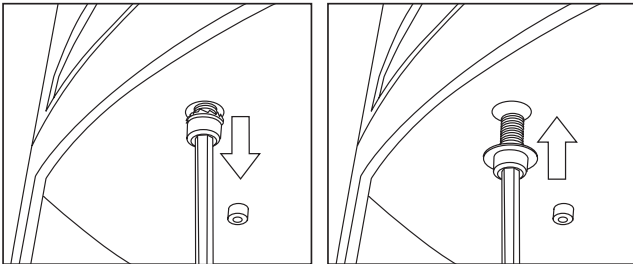

Entfernen Sie hierzu die vier in der Holzfachdecke verschraubten Transportsicherungs-Schrauben (M6-Inbusschrauben mit aufgesetzten Muttern). Ein Inbus-Schlüssel liegt dem Servicepaket bei. Schrauben Sie anschließend die vier mitgelieferten M6 x 12 mm Sperrzahn-schrauben, die Sie verpackt in der Brennkammer finden, wieder in die Bohrungen, um das Holzfach und die Brennkammer erneut miteinander zu befestigen.

VERKLEIDUNGSBLECH

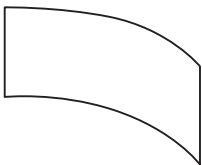

VERKLEIDUNGSBLECH

Das Verkleidungsblech wird in das Holzfach eingestellt. Es dient dazu, das Zuluftrohr optisch zu verkleiden, wenn die Verbrennungsluft extern zugeführt wird.

MODELLSPEZIFISCHE HINWEISE

DER DREHMECHANISMUS

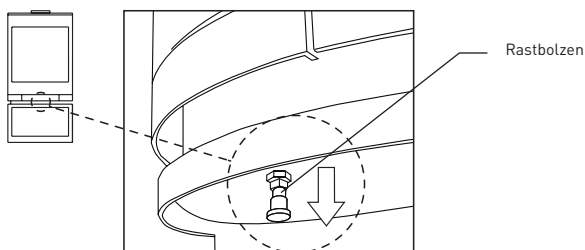

DER DREHMECHANISMUS

Der Kaminofen »emotion« ist optional mit einem Drehmechanismus ausgestattet, der es ermöglicht, den Kaminofen zu drehen (60° nach rechts/links), wenn das Gerät mit **Rauchabgang oben** angeschlossen wird.

Um den Kaminofen »emotion« in die gewünschte Drehposition zu bringen, muss zuvor die Arretierung gelöst werden. Hierzu ziehen Sie bitte den Rastbolzen, der unter der Topplatte des Holzfaches eingeschraubt ist, nach unten, um diesen zu entriegeln. Hält man den Rastbolzen gezogen, kann man den Kaminofen in die gewünschte Position drehen. Sobald der Bolzen entlastet wird, rastet dieser beim weiteren Drehen in die nächste Rastposition ein. Es gibt 5 Rastpositionen, die in einem Abstand von 30° zueinander stehen.

Eine zusätzliche Befestigung des Ofenrohrs am Schornstein ist bei einem drehbaren Kaminofenmodell dringend notwendig! Diese Befestigung erhalten Sie zusammen mit entsprechender Montageanleitung.



WICHTIGE HINWEISE



Installation:

Der Kaminofen ist unbedingt unter Einhaltung der geltenden nationalen und europäischen Normen sowie örtlichen Vorschriften anzuschließen. Bitte setzen Sie sich vor der Installation mit Ihrem Schornsteinfeger in Verbindung.

Dieses skantherm-Kaminofenmodell ist nur unter Berücksichtigung der angegebenen Sicherheitsabstände für einen Einbau in eine Nische/Verkleidung geeignet.

Aufstellen des Kaminofens:

Bitte stellen Sie sicher, dass der Boden über eine ausreichende Tragfähigkeit verfügt. Bei unzureichender Tragfähigkeit müssen geeignete Maßnahmen (z. B. Platte zur Lastverteilung) getroffen werden, um diese zu erreichen.

Erste Inbetriebnahme:

Lesen Sie hierzu unbedingt Kapitel 4.1 der allgemeinen Bedienungsanleitung!

Reinigung:

Bitte reinigen Sie regelmäßig Ihren Kaminofen. Dazu gehört die Leerung des Aschekastens*/Aschetopfes* und Reinigung des Rüttelrosts*/Klapprosts* (*modellabhängig). Reinigen Sie zudem mindestens einmal jährlich die Verbindungsstücke und Rauchrohre.

Behandeln Sie mindestens einmal jährlich alle beweglichen Teile wie Scharniere mit hitzebeständigem Schmiermittel. Die Glasscheiben reinigen Sie bitte mit einem feuchten Haushaltstuch. Der Schornstein muss regelmäßig fachmännisch durch Ihren Schornsteinfeger gereinigt werden.

Belüftung des Raumes und des Kaminofens:

Bitte sorgen Sie für eine ausreichende Belüftung des Raumes. Verschließen Sie niemals die Lufteintrittsöffnungen sowie die Konvektionsschächte des Ofens.

Die Feuerstätte darf nicht zur Abfallverbrennung verwendet werden!



AUSFÜHRLICHE INFORMATIONEN FINDEN SIE IN UNSERER ALLGEMEINEN AUFBAU- UND BEDIENUNGSANLEITUNG!

skantherm®

SKANTHERM GMBH & CO. KG

VON-BÜREN-ALLEE 16

D-59302 OELDE

T 00 49 (0) 25 22-59 01 0

F 00 49 (0) 25 22-59 01 149

INFO@SKANTHERM.DE

WWW.SKANTHERM.DE

MODÈLE

EMOTION M

Poêle-cheminée pour combustibles solides; utiliser uniquement le combustible recommandé:
Chauffage avec foyer fermé (catégorie 1):

Bûches



Vue de face

Vue arrière

Vue latérale

Dimensions en mm

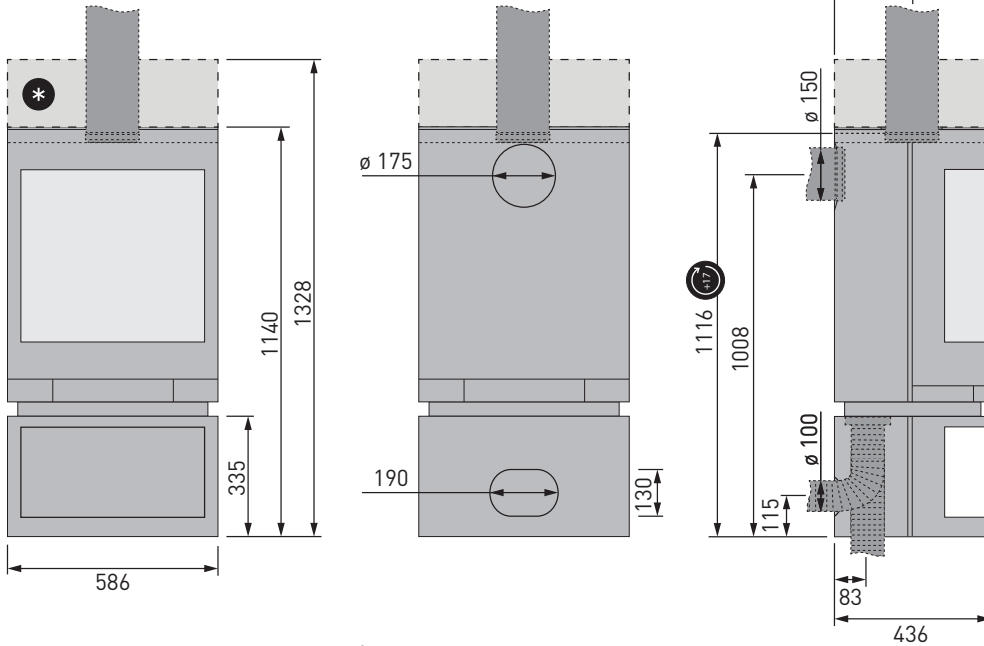

Pour les versions pivotantes du poêle-cheminée (disponibles en option), la dimension suivante doit être ajoutée aux hauteurs indiquées: + 17 mm (manchon pivotant en fonte)



Accumulateur

Dimensions, poids et d'autres caractéristiques

	En option: pivotant (angle à droite / à gauche):	60° / 60°
	Poids du poêle-cheminée (acier / pierre):	154 kg / -
	Accumulateur de chaleur skantherm thermostone avec jusqu'à ... kg de masse d'accumulation:	90 kg
	Dimensions du foyer (h x l x p):	290 x 440 x 310 mm
	L'ouverture de foyer:	1726 cm ²
	Diamètre du tuyau (conduit de fumées):	150 mm
	Possibilités de raccordement du conduit de fumées (dessus / derrière):	• / •
	Diamètre du manchon d'arrivée d'air:	100 mm
	Possibilités de raccordement air de combustion (derrière / dessous):	• / •

Écartement minimum des éléments de construction combustibles

Côtés (zone de radiation, pivotant en 120°):	600 mm
Côtés:	470 mm
Derrière:	220 mm
Devant (zone de radiation, pivotant en 120°):	1300 mm

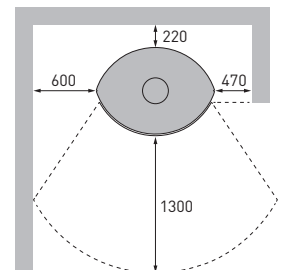

Valeurs pour le calcul de la cheminée conformément à DIN EN 13384-1 et 13384-2

Dépression moyenne:	12 Pa
Flux massique des gaz brûlés:	7,0 g/s
Température au manchon d'évacuation des fumées:	324 °C
Température d'évacuation des fumées:	270 °C



Indépendant de l'air ambiant (DIB):

-

Un raccordement multiple à la cheminée est autorisé.



CE POÊLE-CHEMINÉE N'EST PAS UN POÊLE À COMBUSTION PERMANENTE!



DOCUMENTATION TECHNIQUE SELON LA DIRECTIVE (UE) 2015/1185

Le nom et l'adresse du fabricant:	skantherm GmbH & Co. KG; Von-Büren-Allee 16; D-59302 Oelde
Le nom du modèle:	emotion m
Modèles équivalents:	/
Rapports d'essai:	RRF - 40 21 6056 Laboratoire d'essai Rhein-Ruhr-Feuerstättenprüfstelle GmbH (RRF), Nr.: 1625
Normes harmonisées:	DIN EN 13240:2001/A2:2004/AC:2007
D'autres normes appliquées ou spécifications techniques	CEN/TS 15883:2010
Fonction de chauffage indirect:	non
Puissance thermique directe:	7 kW
Puissance thermique indirecte:	/ kW
Caractéristiques pour une utilisation avec le combustible de référence uniquement	
L'efficacité énergétique saisonnière pour le chauffage des locaux η_s [%]:	69
Indice d'efficacité énergétique (IEE):	104,6
Classe d'efficacité énergétique:	A

Combustible:	Combustible de référence (un seul):	Autre(s) combustible(s) admissible(s):	η_s [x %]	Émissions dues au chauffage des locaux à la puissance thermique nominale:				Émissions dues au chauffage des locaux à la puissance thermique minimale:			
				P	OGC	CO	NOx	P	OGC	CO	NOx
				[x] mg/Nm ³ (13% O ₂)				[x] mg/Nm ³ (13% O ₂)			
Bûches de bois ayant un taux d'humidité ≤ 25 %	oui	non	69	40	120	1250	200	/	/	/	/
Bois comprimé ayant un taux d'humidité < 12 %:	non	non	/	/	/	/	/	/	/	/	/
Autre biomasse ligneuse:	non	non	/	/	/	/	/	/	/	/	/
Biomasse non ligneuse:	non	non	/	/	/	/	/	/	/	/	/
Anthracite et charbon maigre:	non	non	/	/	/	/	/	/	/	/	/
Coke de houille:	non	non	/	/	/	/	/	/	/	/	/
Semi-coke:	non	non	/	/	/	/	/	/	/	/	/
Charbon bitumeux:	non	non	/	/	/	/	/	/	/	/	/
Briquettes de lignite:	non	non	/	/	/	/	/	/	/	/	/
Briquettes de tourbe:	non	non	/	/	/	/	/	/	/	/	/
Briquettes constituées d'un mélange de combustibles fossiles:	non	non	/	/	/	/	/	/	/	/	/
Autre combustible fossile:	non	non	/	/	/	/	/	/	/	/	/
Briquettes constituées d'un mélange de biomasse et de combustible fossile:	non	non	/	/	/	/	/	/	/	/	/
Autre mélange de biomasse et de combustible solide:	non	non	/	/	/	/	/	/	/	/	/

Caractéristiques pour une utilisation avec le combustible de référence uniquement							
Caractéristique:	Symbole:	Valeur:	Unité:	Caractéristique:	Symbole:	Valeur:	Unité:
Puissance thermique				Rendement utile (PCI brut)			
Puissance thermique nominale:	P_{nom}	7	kW	Rendement utile à la puissance thermique nominale:	$\eta_{th,nom}$	79	%
Puissance thermique minimale (indicative):	P_{min}	N.A.	kW	Rendement utile à la puissance thermique minimale (indicatif):	$\eta_{th,min}$	N.A.	%
Consommation d'électricité auxiliaire				Type de contrôle de la puissance thermique/de la température de la pièce			
À la puissance thermique nominale:	$e_{l,max}$	N.A.	kW	contrôle de la puissance thermique à un palier, pas de contrôle de la température de la pièce:			oui
À la puissance thermique minimale:	$e_{l,min}$	N.A.	kW	contrôle à deux ou plusieurs paliers manuels, pas de contrôle de la température de la pièce:			non
En mode veille:	$e_{l,SB}$	N.A.	kW	contrôle de la température de la pièce avec thermostat mécanique:			non
Puissance requise par la veilleuse permanente				contrôle électronique de la température de la pièce:			
Puissance requise par la veilleuse (le cas échéant):	P_{pilot}	N.A.	kW	contrôle électronique de la température de la pièce et programmeur journalier:			non
				contrôle électronique de la température de la pièce et programmeur hebdomadaire:			
				Autres options de contrôle			
				contrôle de la température de la pièce, avec détecteur de présence:			
				contrôle de la température de la pièce, avec détecteur de fenêtre ouverte:			
				contrôle à distance:			
Précautions particulières lors du montage, de l'installation ou de l'entretien	<p>Les distances de sécurité pour la protection contre l'incendie et les distances de sécurité, notamment en ce qui concerne les matériaux de construction, doivent impérativement être respectées! Les foyers doivent toujours être suffisamment alimentés en air comburant. Les dispositifs d'aspiration de l'air peuvent perturber l'alimentation en air comburant!</p> <p>Vous trouverez d'autres remarques importantes dans le chapitre „Indications importantes“, page 11.</p>						
Nom et signature du signataire autorisé	<p><i>B. Wagner</i></p> <p>Benedikt Wagner, associé-gérant skantherm GmbH & Co. KG; Von-Büren-Allee 16; D-59302 Oelde</p>						

NOTES SPÉCIFIQUES AU MODÈLE

ENLEVER LA SÉCURITÉ DE TRANSPORT

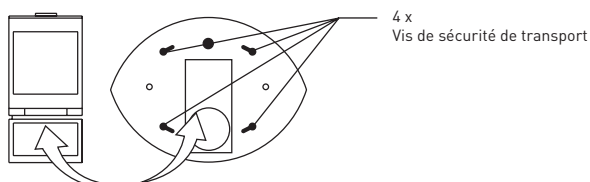

ENLEVER LA SÉCURITÉ DE TRANSPORT

Si un pivotement du poêle est souhaité, retirer alors les quatre vis de sécurité au transport (selon le modèle; **a**, **b**) ainsi que les quatre entretoises.

a »EMOTION S«, »EMOTION S [RLU]« & »EMOTION M [RLU]«:

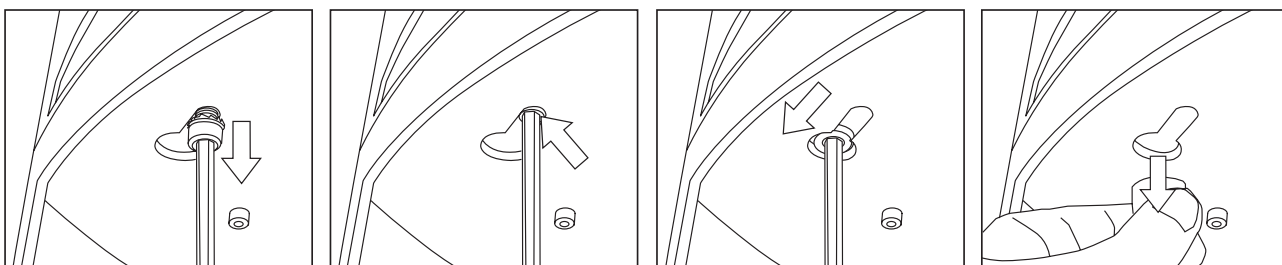

A cet effet, dévisser les quatre vis à six pans creux M8 x 30 mm et les extraire, y compris leurs rondelles crénelées, de la plaque d'acier supérieure de la réserve de bois. Ensuite, à l'aide de la clé Allen, faire glisser les entretoises respectives **restant sur la plaque d'acier supérieure** vers l'orifice large pour pouvoir les retirer.

b »EMOTION M«

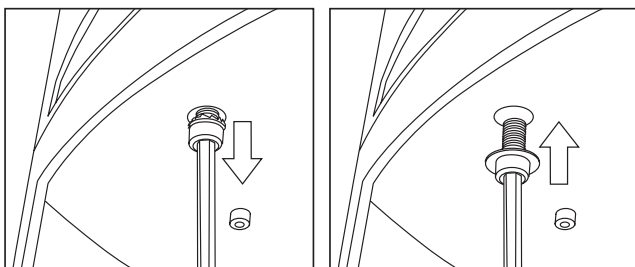

Pour cela, enlever les quatre vis de sécurité de transport qui sont vissées dans le couvercle du compartiment bois (M6-vis à six pans creux avec écrous). Une clé six pans est compris dans la trousse de service. Visser les quatre vis de verrouillage M6 x 12 mm qui se trouvent emballées dans la chambre de combustion dans les perçages pour accoler encore une fois le compartiment bois à la chambre de combustion.

TÔLE DE FERMETURE

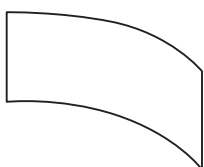

TÔLE DE FERMETURE

La tôle de fermeture se monte dans la réserve de bois et sert à cacher le tuyau d'arrivée d'air si l'air de combustion est prélevé depuis l'extérieur de la pièce.

NOTES SPÉCIFIQUES AU MODÈLE

MÉCANISME DE PIVOTEMENT

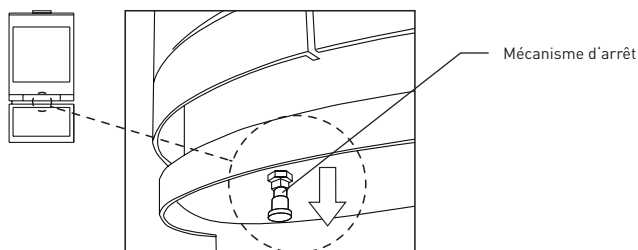

MÉCANISME DE PIVOTEMENT

Le poêle-cheminée «emotion» est équipé en option d'un mécanisme de rotation permettant de le faire pivoter sur 60° dans les deux sens, à condition que l'appareil soit raccordé par le haut au conduit de fumées.

Pour faire pivoter le poêle-cheminée «emotion» selon l'angle souhaité, libérer tout d'abord le cran d'arrêt en tirant le goujon de verrouillage vers le bas; ce goujon est vissé sous la plaque supérieure de la réserve à bois. Relâcher le goujon de verrouillage après avoir fait pivoter le poêle-cheminée selon l'angle souhaité et continuer de faire tourner le poêle jusqu'à ce que le goujon se réenclenche sur la position de crantage suivante. Il y a 5 positions de crantage espacées de 30° les unes des autres. Les poêles-cheminées pivotants nécessitent un élément de fixation supplémentaire pour le tuyau de poêle!

Cet élément de fixation supplémentaire sera fourni avec la notice de montage correspondante.



INDICATIONS IMPORTANTES



Remarque:

Le poêle-cheminée doit être impérativement raccordé en référence aux normes nationales et européennes en vigueur ainsi que sous le respect des réglementations locales! Avant de procéder à son installation, nous vous recommandons de vous informer auprès des autorités compétentes.

Ce modèle de poêle-cheminée skantherm peut être installé dans une niche/un coffrage uniquement si les distances de sécurité sont respectées.

Installation du poêle-cheminée:

S'assurer que la capacité de charge du sol est suffisante. En cas de nécessité, prendre les mesures appropriées permettant de répartir sur une plus grande surface le poids du poêle-cheminée (plaque de base par exemple).

Première mise en service:

Impérativement, lisez à cet effet chapitre 4.1 de la notice générale d'utilisation!

Nettoyage:

Le poêle-cheminée doit être nettoyé régulièrement. Ceci inclut vider régulièrement le cendrier et nettoyer la grille de décendrage (relevable selon modèle). Procéder au moins une fois par an à un nettoyage des éléments de raccordement et des conduits de fumée.

Traiter aussi au moins une fois par ans, à l'aide d'un lubrifiant résistante aux températures élevées, l'ensemble des pièces mobiles, telles que les charnières. Nettoyer les vitres à l'aide d'une serviette humide. Faites ramoner votre cheminée régulièrement.

Aération de la pièce et du poêle-cheminée:

Assurer un apport d'air frais suffisant dans la pièce où est installé le poêle-cheminée. Ne jamais obturer les orifices d'entrée d'air ainsi que les conduits à convection du poêle-cheminée.

Il est interdit d'utiliser le foyer pour faire brûler des déchets!



DES INFORMATIONS PLUS COMPLÈTES SONT PRÉSENTÉES DANS NOTRE NOTICE GÉNÉRALE DE MONTAGE ET D'UTILISATION!

skantherm[®]

SKANTHERM GMBH & CO. KG

VON-BÜREN-ALLEE 16

D-59302 OELDE

T 00 49 (0) 25 22-59 01 0

F 00 49 (0) 25 22-59 01 149

INFO@SKANTHERM.DE

WWW.SKANTHERM.DE

MODEL

EMOTION M

Chimney stove for solid fuels; only use recommended fuel:

Split logs ✓

Operation with closed fire box (construction type 1):

Front view

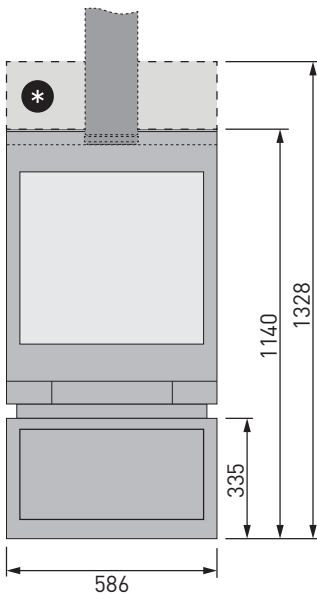

Rear view

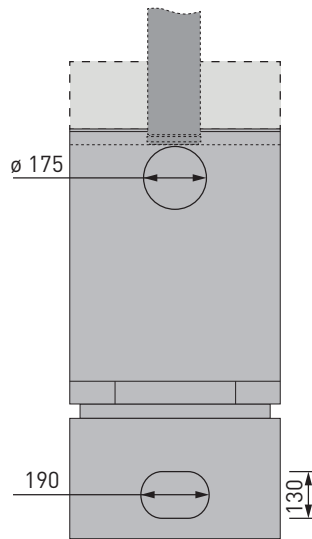

Side view

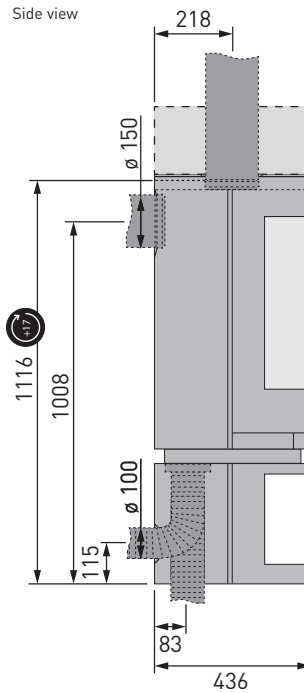

Dimensions in mm



If using the rotating version of the chimney stove (optional), add the following value to the height measurements:
+ 17 mm (rotating cast iron connecting piece)



Heat retention module

Weight, dimensions and other characteristics

optional: rotating (angle to the right / left):	60° / 60°
Weight of fireplace (steel / stone):	154 kg / -
Heat accumulator with up to...kg of storage mass:	90 kg
Fire box dimensions [h x w x d]:	290 x 440 x 310 mm
Fire box opening dimensions:	1726 cm ²
Pipe diameter (waste smoke):	150 mm
Flue connection piece (top / rear):	• / •
Fresh air connection piece diameter:	100 mm
Combustion air connection (rear / bottom):	• / •

Min. distance from combustible component parts

Sides (within the radiation area of the front glass, rotatable 120°):	600 mm
Sides:	470 mm
Rear:	220 mm
Front (within the radiation area of the front glass, rotatable 120°):	1300 mm

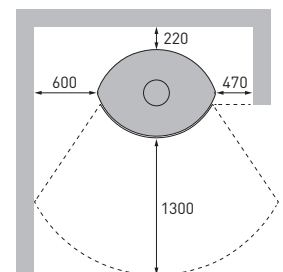

Values for calculation of the chimney according to DIN EN 13384-1 and 13384-2

Average feed pressure:	12 Pa
Waste gas mass flow rate:	7,0 g/s
Waste gas connection piece temperature:	324 °C
Waste gas temperature:	270 °C



Multiple flues possible (room air dependent / independent operation):

Shared chimney flues admissible. ✓



THIS STOVE IS NOT A LOW BURNING STOVE!



TECHNICAL DOCUMENTATION ACCORDING TO REGULATION (EU) 2015/1185

Name and address of the manufacturer:	skantherm GmbH & Co. KG; Von-Büren-Allee 16; D-59302 Oelde
Model identification:	emotion m
Equivalent models:	/
Test reports:	RRF - 40 21 6056 Control institute Rhein-Ruhr-Feuerstättenprüfstelle GmbH (RRF), Nr.: 1625
Harmonised standards:	DIN EN 13240:2001/A2:2004/AC:2007
Other applied standards or technical specifications:	CEN/TS 15883:2010
Indirect heating functionality:	no
Direct heat output:	7 kW
Indirect heat output:	/ kW
Characteristics when operating with the preferred fuel only	
Seasonal space heating energy efficiency η_s [%]:	69
Energy efficiency index (EEI):	104,6
Energy efficiency class:	A

Fuel:	Preferred fuel (only one):	Other suitable fuel(s):	η_s [x %]	Space heating emissions at nominal heat output:				Space heating emissions at minimum heat output:			
				PM	OGC	CO	NOx	PM	OGC	CO	NOx
				[x] mg/Nm ³ [13% O ₂]				[x] mg/Nm ³ [13% O ₂]			
Wood logs with moisture content ≤ 25 %:	yes	no	69	40	120	1250	200	/	/	/	/
Compressed wood with moisture content < 12 %:	no	no	/	/	/	/	/	/	/	/	/
Other woody biomass:	no	no	/	/	/	/	/	/	/	/	/
Non-woody biomass:	no	no	/	/	/	/	/	/	/	/	/
Anthracite and dry steam coal:	no	no	/	/	/	/	/	/	/	/	/
Hard coke:	no	no	/	/	/	/	/	/	/	/	/
Low temperature coke:	no	no	/	/	/	/	/	/	/	/	/
Bituminous coal:	no	no	/	/	/	/	/	/	/	/	/
Lignite briquettes:	no	no	/	/	/	/	/	/	/	/	/
Peat briquettes:	no	no	/	/	/	/	/	/	/	/	/
Blended fossil fuel briquettes:	no	no	/	/	/	/	/	/	/	/	/
Other fossil fuel:	no	no	/	/	/	/	/	/	/	/	/
Blended biomass and fossil fuel briquettes:	no	no	/	/	/	/	/	/	/	/	/
Other blend of biomass and solid fuel:	no	no	/	/	/	/	/	/	/	/	/

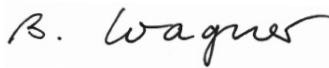
Characteristics when operating with the preferred fuel only							
Item:	Symbol:	Value:	Unit:	Item:	Symbol:	Value:	Unit:
Heat output				Useful efficiency (NCV as received)			
Nominal heat output:	P_{nom}	7	kW	Useful efficiency at nominal heat output:	$\eta_{th,nom}$	79	%
Minimum heat output (indicative):	P_{min}	N.A.	kW	Useful efficiency at minimum heat output (indicative):	$\eta_{th,min}$	N.A.	%
Auxiliary electricity consumption				Type of heat output/room temperature control			
At nominal heat output:	$e_{l,max}$	N.A.	kW	single stage heat output, no room temperature control:			yes
At minimum heat output:	$e_{l,min}$	N.A.	kW	two or more manual stages, no room temperature control:			no
In standby mode:	$e_{l,SB}$	N.A.	kW	with mechanic thermostat room temperature control:			no
Permanent pilot flame power requirement				with electronic room temperature control:			no
Pilot flame power requirement (if applicable):	P_{pilot}	N.A.	kW	with electronic room temperature control plus day timer:			no
				with electronic room temperature control plus week timer:			no
				Other control options			
				room temperature control, with presence detection:			no
				room temperature control, with open window detection:			no
				with distance control option:			no
Specific precautions for assembling, installation or maintenance	The fire and safety distances to combustible building materials have to be strictly observed! The fireplace must always be supplied with sufficient combustion air. Air extraction systems can interfere with the combustion air supply! For further important notes, please refer to the chapter „Important information“, page 17.						
Name and signature of the person empowered to bind	 Benedikt Wagner, managing director skantherm GmbH & Co. KG; Von-Büren-Allee 16; D-59302 Oelde						

MODEL-SPECIFIC NOTES

REMOVING THE TRANSPORTATION LOCK

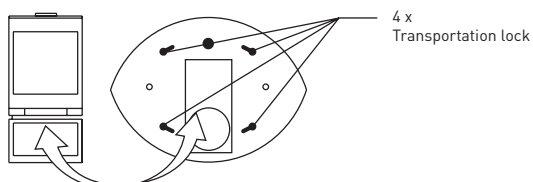

REMOVING THE TRANSPORTATION LOCK

If the unit is to be rotated, first the transportation lock (depending on model; **a**, **b**) is to be removed.

a »EMOTION S«, »EMOTION S [RLU]« & »EMOTION M [RLU]«:

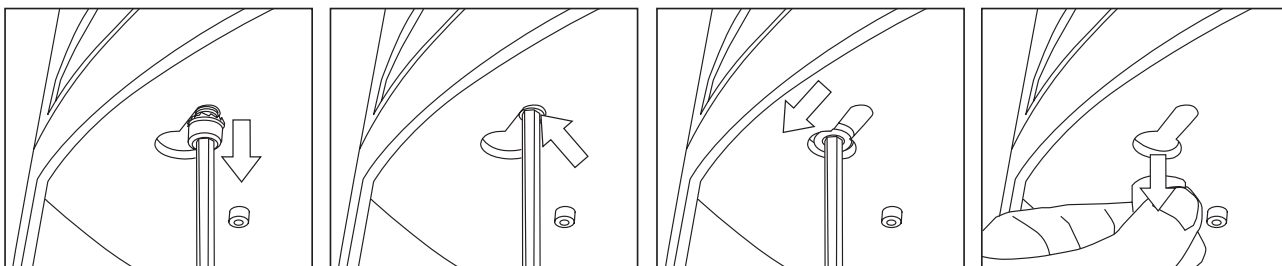

To achieve this, unscrew the four M8 x 30 mm screws with their chopper discs from the upper steel plate of the wood compartment. Then, lead the bolt spacers which rest on the upper steel plate of the wood compartment to the wide hole by means of the hex-wrench and remove the bolts through this entrance.

b »EMOTION M«

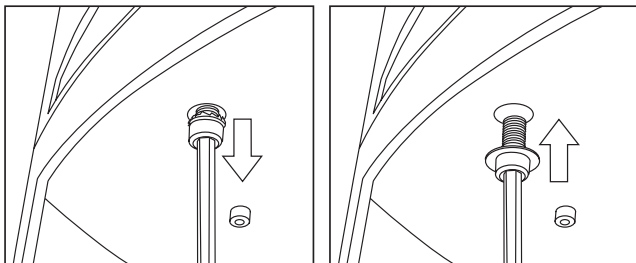

For this purpose, remove the four transportation lock bolts which are screwed into the cover of the wood compartment (M6-allen screw with nuts attached). A hex wrench is enclosed in the service package. Screw the four catch bolts M6 x 12 mm which you find wrapped in the burning chamber into the holes in order to connect wood compartment and burning chamber to each other again.

COVER PLATE

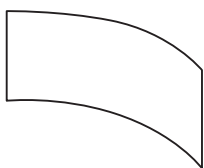

COVER PLATE

A cover plate is put into the firewood compartment and serves to conceal the fresh air pipe in case of external supply of combustion air.

MODEL-SPECIFIC NOTES

ROTATING MECHANISM

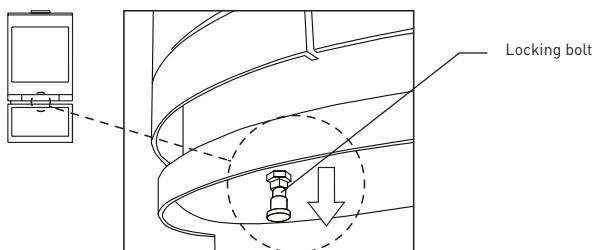

ROTATING MECHANISM

The »emotion« chimney stove comes with a rotating mechanism as an option enabling the chimney stove to be rotated by 60° in both directions if the unit's flue pipe is to be **connected at the top**.

Make sure to unlock the locking device prior to moving the »emotion« chimney stove into the desired rotating position. To this purpose, pull downward the locking bolt underneath the top plate of the wood compartment in order to unlock said bolt. Keeping the lock bolt in its pulled-out position allows the chimney stove to be turned into the desired position; as soon as the bolt is released it will engage into the next possible position when turned further. There are 5 engagement positions altogether at a distance of 30°.

An additional fixation of the flue pipe to the chimney is essential for a rotatable chimney stove! The fixing material is supplied with corresponding assembly instructions.



IMPORTANT INFORMATION



Installation:

It is imperative that the chimney stove be installed in strict conformity with any prevailing national and European standards as well as any applicable local regulations. Please contact your local chimney sweep prior to installing your chimney stove.

This skantherm fireplace model is suitable for integration into an alcove/cladding provided the safety distances indicated are observed.

Installation of chimney stove:

Make sure that the floor's carrying capacity is sufficiently high. In case of inadequate carrying capacity, suitable adjusting measures (e.g. plate for load distribution) are to be taken.

Initial operation:

Please absolutely ensure you read chapter 4.1 of the general instruction manual.

Cleaning:

Make sure to clean your chimney stove at regular intervals. This also applies to emptying the ash tray*/ash box* and cleaning the shaking grate*/ retractable grate* (*depending on model). Also make sure to clean the connection pieces and flues at least once a year and to apply a heat resistant lubricant on all moving parts such as hinges at least once a year, too.

Use a damp cloth to clean window glasses. Contact your local chimney sweeper for professional cleaning of your chimney at regular intervals.

Ventilation of room and chimney stove:

Please ensure sufficient ventilation of the room. Never close air supply openings or convection shafts of the stove.

The fireplace is not allowed for waste incineration!



FOR DETAILED INFORMATION PLEASE CONSULT OUR GENERAL INSTALLATION & OPERATION MANUAL!

skantherm[®]

SKANTHERM GMBH & CO. KG

VON-BÜREN-ALLEE 16

D-59302 OELDE

T 00 49 (0) 25 22-59 01 0

F 00 49 (0) 25 22-59 01 149

INFO@SKANTHERM.DE

WWW.SKANTHERM.DE

MODEL EMOTION M

Haardkachel voor vaste brandstoffen; uitsluitend aanbevolen brandstof gebruiken:
Bedrijf met gesloten stookruimte (bouwwijze 1):

Blokken hout



Voorraanzicht

Achteraanzicht

Zijraanzicht

Maten en mm

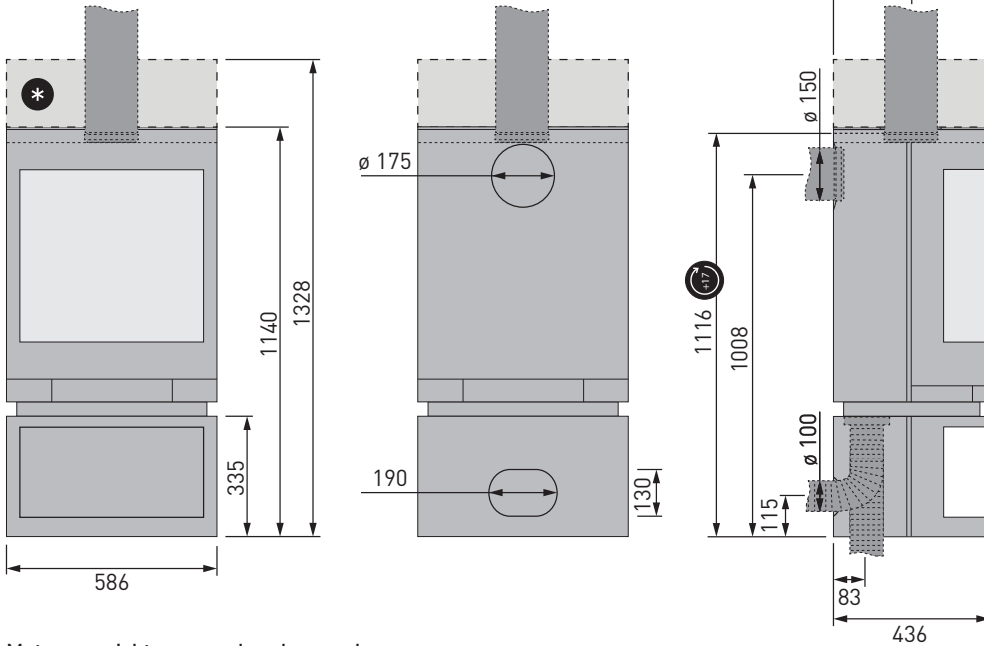

Bij de draaibare uitvoering van de haard (optioneel) moeten bij de hoogtematen de volgende waarde opgeteld worden:
+ 17 mm (draaibare gietijzeren steun)



Warmteaccumulator

Maten, gewichten en andere kenmerken

optional: draaibaar (naar rechts / naar links):	60° / 60°
Gewicht van de stookruimte (staal / steen):	154 kg / -
Warmteaccumulator met maximaal ... kg opslagmassa:	90 kg
Maten stookruimte (H x B x D):	290 x 440 x 310 mm
Breedte verbrandingskamer:	1726 cm ²
Diameter buis (rookafvoer):	150 mm
Aansluitingsmogelijkheid rookbuis (boven / achteren):	• / •
Diameter toevoerbuis:	100 mm
Aansluitingsmogelijkheid verbrandingslucht (achteren / beneden):	• / •

Minimum afstand tot brandbare componenten

Zijkant (stralingsbereik; draaibaar 120°):	600 mm
Zijkant:	470 mm
Achterkant:	220 mm
Voorkant (stralingsbereik; draaibaar 120°):	1300 mm

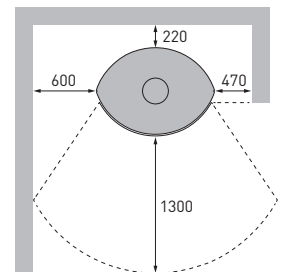

Waarden voor berekening van de schoorsteen volgens DIN EN 13384-1 en 13384-2

Gemiddelde transportdruk:	12 Pa
Afvoergasmassastroom:	7,0 g/s
Afvoergasbuis temperatuur:	324 °C
Afvoergastemperatuur:	270 °C



Van de kamerlucht onafhankelijke haardkachel (DIBt):

Meervoudige belegging van de schoorsteen is toegelaten.

-



DEZE KACHEL IS GEEN PERMANENTE BRANDKACHEL!



TECHNISCHE DOCUMENTATIE VOLGENS VERORDENING (EU) 2015/1185

Naam en adres van de fabrikant:	skantherm GmbH & Co. KG; Von-Büren-Allee 16; D-59302 Oelde
Modelidentificatie:	emotion m
Typeaanduiding(en):	/
Testrapporten:	RRF - 40 21 6056 Beoordelingsinstantie Rhein-Ruhr-Feuerstättenprüfstelle GmbH (RRF), Nr.: 1625
Geharmoniseerde normen:	DIN EN 13240:2001/A2:2004/AC:2007
Andere toegepaste normen of technische specificaties:	CEN/TS 15883:2010
Indirecte-verwarmingsfunctionaliteit:	neen
Directe warmteafgifte:	7 kW
Indirecte warmteafgifte:	/ kW
Kenmerken wanneer uitsluitend de voorkeurbrandstof wordt gebruikt	
Seizoensgebonden energie-efficiëntie voor ruimteverwarming η_s [%]:	69
Energie-efficiëntie-index (EEI):	104,6
Energie-efficiëntieklasse:	A

Brandstof:	Voorkeur-brandstof (uitsluitend één):	Andere geschikte brandstof(fen):	η_s [x %]	Uitstoot bij ruimteverwarming bij nominale warmteafgifte:				Uitstoot bij ruimteverwarming bij minimale warmteafgifte:			
				PM	OGC	CO	NOx	PM	OGC	CO	NOx
				[x] mg/Nm ³ (13% O ₂)				[x] mg/Nm ³ (13% O ₂)			
Stamhout, vochtgehalte ≤ 25 %:	ja	neen	69	40	120	1250	200	/	/	/	/
Samengeperst hout, vochtgehalte < 12 %:	neen	neen	/	/	/	/	/	/	/	/	/
Andere houtachtige biomassa:	neen	neen	/	/	/	/	/	/	/	/	/
Niet-houtachtige biomassa:	neen	neen	/	/	/	/	/	/	/	/	/
Antraciet en magerkool:	neen	neen	/	/	/	/	/	/	/	/	/
Harde cokes:	neen	neen	/	/	/	/	/	/	/	/	/
Lagetemperatuurcokes:	neen	neen	/	/	/	/	/	/	/	/	/
Bitumineuze steenkool:	neen	neen	/	/	/	/	/	/	/	/	/
Bruinkoolbriketten:	neen	neen	/	/	/	/	/	/	/	/	/
Turfbriketten:	neen	neen	/	/	/	/	/	/	/	/	/
Briketten van gemengde fossiele brandstoffen:	neen	neen	/	/	/	/	/	/	/	/	/
Andere fossiele brandstoffen:	neen	neen	/	/	/	/	/	/	/	/	/
Briketten van biomassa vermengd met fossiele brandstoffen:	neen	neen	/	/	/	/	/	/	/	/	/
Andere mengsels van biomassa en fossiele brandstoffen:	neen	neen	/	/	/	/	/	/	/	/	/

Kenmerken wanneer uitsluitend de voorkeurbrandstof wordt gebruikt							
Item:	Symbol:	Waarde:	Eenheid:	Item:	Symbol:	Waarde:	Eenheid:
Warmteafgifte				Nuttig rendement (NCV als ontvangen)			
Nominale warmteafgifte:	P_{nom}	7	kW	Nuttig rendement bij nominale warmteafgifte:	$\eta_{th,nom}$	79	%
Minimale warmteafgifte (indicatief):	P_{min}	N.A.	kW	Nuttig rendement bij minimale warmteafgifte (indicatief):	$\eta_{th,min}$	N.A.	%
Aanvullend elektriciteitsverbruik				Type warmteafgifte/sturing kamertemperatuur			
Bij nominale warmteafgifte:	el_{max}	N.A.	kW	Eentrapswarmteafgifte, geen sturing van de kamertemperatuur:		ja	
Bij minimale warmteafgifte:	el_{min}	N.A.	kW	Twee of meer handmatig in te stellen trappen, geen sturing van de kamertemperatuur:		neen	
In stand-by-modus:	el_{SB}	N.A.	kW	Met mechanische sturing van de kamertemperatuur door thermostaat:		neen	
Vermogenseis voor de permanente waakvlam				Met elektronische sturing van de kamertemperatuur:			
Vermogenseis voor de permanente waakvlam (indien van toepassing)	P_{pilot}	N.A.	kW	Met elektronische sturing van de kamertemperatuur plus dag-tijdschakelaar:		neen	
				Met elektronische sturing van de kamertemperatuur plus week-tijdschakelaar:		neen	
				Andere sturingsopties			
				Sturing van de kamertemperatuur, met aanwezigheidsdetectie:		neen	
				Sturing van de kamertemperatuur, met openraamdetectie:		neen	
				Met de optie van afstandsbediening:		neen	
Speciale maatregelen bij montage, installatie of onderhoud	<p>Neem altijd de brandveiligheidseisen en veiligheidsafstanden in acht, onder meer tot brandbare bouwmaterialen.</p> <p>Zorg er altijd voor dat er voldoende verbrandingslucht naar de kachel kan stromen. Luchtafvoersystemen kunnen de toevoer van verbrandingslucht belemmeren!</p> <p>Meer belangrijke informatie vindt u in het hoofdstuk „Belangrijke informatie“, pagina 23.</p>						
Naam en handtekening van de tekeningsbevoegde persoon	<p><i>B. Wagner</i></p> <p>Benedikt Wagner, directeur-aandeelhouder skantherm GmbH & Co. KG; Von-Büren-Allee 16; D-59302 Oelde</p>						

MODELSPECIFIEKE OPMERKINGEN

DE TRANSPORTBEVEILIGING VERWIJDEREN

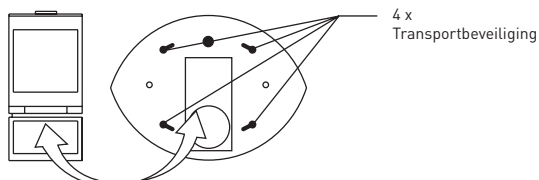

DE TRANSPORTBEVEILIGING VERWIJDEREN

Is de draaibaarheid van het apparaat gewenst, moet eerst de transportbeveiliging (modelafhankelijk; **a**, **b**) gedemonteerd worden.

a »EMOTION S«, »EMOTION S [RLU]« & »EMOTION M [RLU]«:

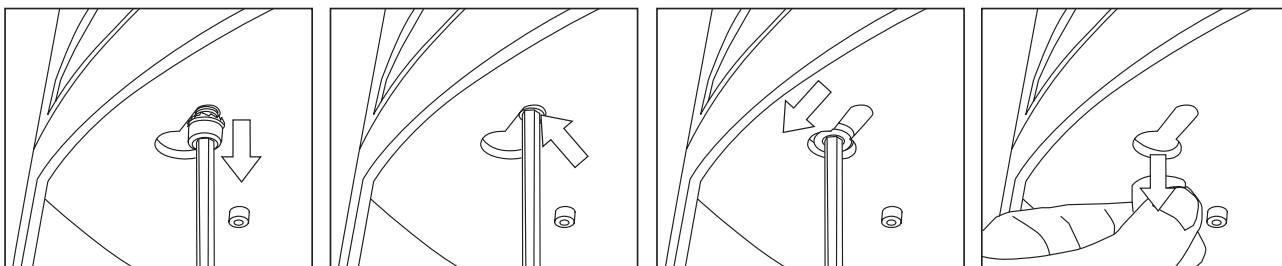

Draai hiertoe de vier M8 x 30 mm-inbusbouten met de daarbij horende getande borgringen uit de bovenste stalen plaat van het houtvak. Verplaats vervolgens de afstandshulzen, die op de bovenste stalen plaat van het houtvak liggen, met behulp van de inbusleutel naar de brede opening en neem deze vervolgens via deze opening eruit.

b »EMOTION M«

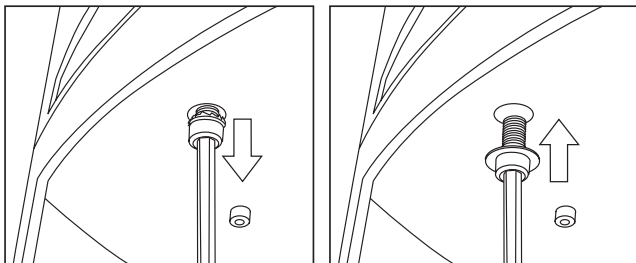

Verwijder hiervoor de vier in het houtvakdeksel vastgeschroefde moeren (M6-inbuschroeven met aangebrachte moeren). Een inbusleutel wordt samen met het servicepakket geleverd. Schroef daarna de vier meegeleverde M6 x 12mm getande afsluitschroeven vast die u verpakt in de brandkamer vindt, weer in de boringen om het houtvak en de brandkamer opnieuw aan elkaar te bevestigen.

BEKLEDINGSPLAAT

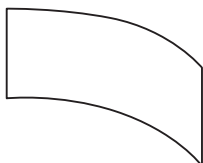

BEKLEDINGSPLAAT

De bekledingsplaat wordt in het houtvak geplaatst. Het dient om de toevoerluchtbus optisch te bekleden wanneer de verbrandingslucht extern toegevoerd wordt.

MODELSPECIFIEKE OPMERKINGEN

HET DRAAIEMECHANISME

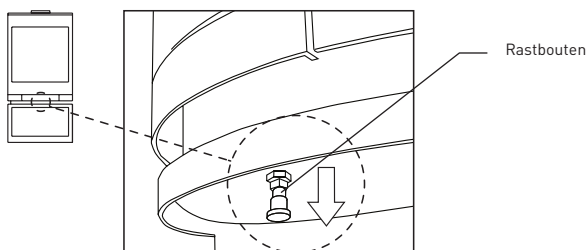

HET DRAAIEMECHANISME

De haardkachel »emotion« is optioneel met een draaiemechanisme uitgerust dat het mogelijk maakt de haardkachel in beide richtingen 60° te draaien wanneer het apparaat **met rookafvoer boven** aangesloten wordt.

Om de haardkachel »emotion« in de gewenste draaipositie te brengen moet eerst de borging losgemaakt worden. Hiervoor trekt u de insluitbouten, die onder de topplaat, van het houtvak geschroefd zijn, naar beneden om ze te ontgrendelen. Houd men de rastbouten getrokken kan men de haardkachel in de gewenste positie draaien. Zodra de bout ontlast wordt, sluit deze in de volgende rastpositie in wanneer hij weer gedraaid wordt. Er zijn 5 rastposities, die op een afstand van 30° tot elkaar liggen.

Een bijkomende bevestiging van de haardbuis aan de schoorsteen is bij een draaibaar haardkachelmodel absoluut noodzakelijk! Deze bevestiging ontvangt u samen met montagehandleiding.



BELANGRIJKE INFORMATIE



Installatie:

De haardkachel moet absoluut met naleving van de geldende nationale en Europese normen en de plaatselijke voorschriften aangesloten worden. Neem voor de installatie contact op met uw schoorsteenveger.

Alleen met inachtneming van de aangegeven veiligheidsafstanden is dit skantherm-haardkachelmodel geschikt voor de inbouw in een nis/bekleding.

Opstellen van de haardkachel:

Verzekert dat de bodem over voldoende draagvermogen beschikt. Bij onvoldoende draagvermogen moeten passende maatregelen (bijvoorbeeld een plaat om de last te verdelen) genomen worden om deze te bereiken.

Eerste gebruik:

Lees ook altijd hoofdstuk 4.1 van de algemene bedieningshandleiding hierover.

Reiniging:

Reinig uw haardkachel regelmatig. Daarbij hoort het legen van de aspot*/aslade* en de reiniging van de schudrooster*/intrekbare rooster* (*model afhankelijk). Reinig bovendien minstens een keer per jaar de verbindingstukken en de rookbuizen.

Behandeld minstens een keer per jaar alle beweeglijke delen zoals scharnieren met hittebestendige smeermiddel. De glazen ruiten moeten met een vochtige huishouddoek gereinigd worden. De schoorsteen moet regelmatig door uw schoorsteenveger vakkundig gereinigd worden.

Verluchting van de ruimte en van de haardkachel:

Zorg voor voldoende verluchting van de ruimte. Sluit de luchtinlaatopeningen en de convectieschachten van de kachel nooit af.

De stookinstallatie mag niet gebruikt worden om afval te verbranden!



UITVOERIGE INFORMATIE VINDT U IN ONZE ALGEMENE OPBOUW- EN BEDIENINGSHANDLEIDING!

skantherm[®]

SKANTHERM GMBH & CO. KG

VON-BÜREN-ALLEE 16

D-59302 OELDE

T 00 49 (0) 25 22-59 01 0

F 00 49 (0) 25 22-59 01 149

INFO@SKANTHERM.DE

WWW.SKANTHERM.DE

MODELLO EMOTION M

Stufa caminetto per combustibili solidi; utilizzare esclusivamente il combustibile consigliato:

Legna in ciocchi

Funzionamento con camera di combustione chiusa (tipologia costruttiva 1):



Vista frontale

Vista posteriore

Vista laterale

Dimensioni in mm

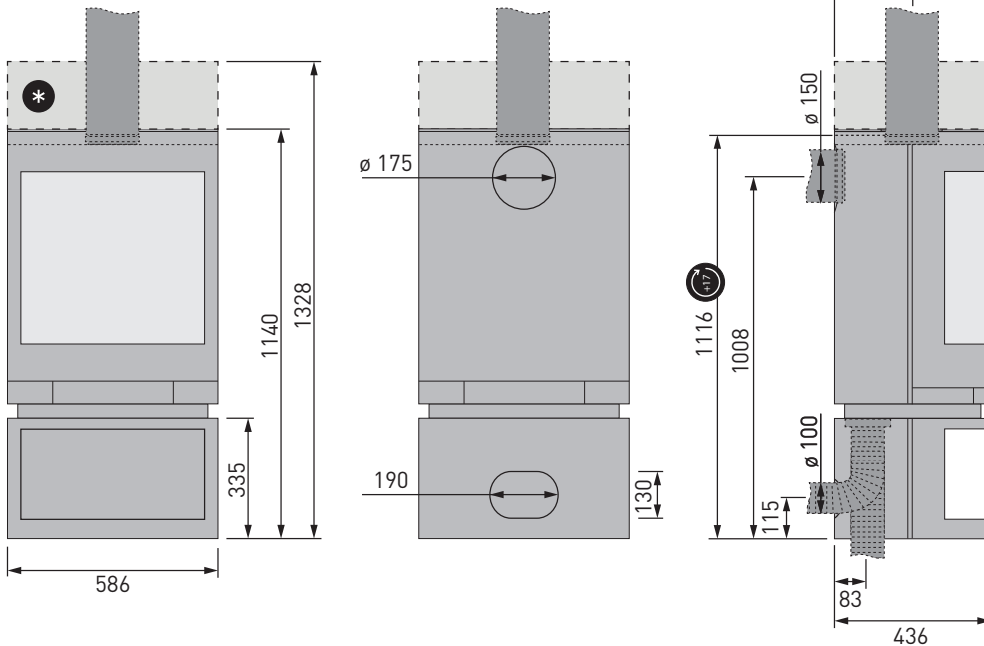

Nella versione girevole della stufa (opzionale) occorre aggiungere il seguente valore alla misura dell'altezza: + 17 mm (sostegno in ghisa girevole)



Kit accumulo calore

Dimensioni, pesi e altre caratteristiche

opzionale: girevole (max. rotazione verso destra / sinistra):	60° / 60°
Peso della stufa camino (acciaio / pietra):	154 kg / -
Kit d'accumulo calore con max... kg di massa d'accumulo:	90 kg
Dimensioni camera di combustione (a x l x p):	290 x 440 x 310 mm
Dimensioni bocca fuoco:	1726 cm ²
Diametro tubo (uscita fumi):	150 mm
Possibilità allacciamento alla canna fumaria (lato superiore / posteriore):	• / •
Diametro raccordo presa d'aria esterna:	100 mm
Possibilità allacciamento aria esterna (lato posteriore / inferiore):	• / •

Distanza minima da materiali infiammabili

Lati (nella zona di irraggiamento del vetro - girevole 120°):	600 mm
Lati:	470 mm
Retro	220 mm
Lato anteriore (nella zona di irraggiamento del vetro - girevole 120°):	1300 mm

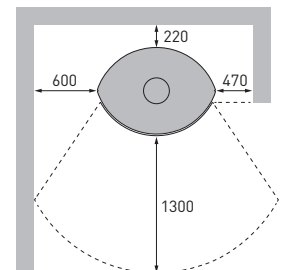

Valori per il calcolo del camino in conformità alle norme DIN EN 13384-1 e 13384-2

Pressione di mandata media:	12 Pa
Portata di massa dei fumi:	7,0 g/s
Temperatura al raccordo dei fumi di scarico:	324 °C
Temperatura dei fumi di scarico:	270 °C



Possibilità montaggio in casa passiva o casa clima con VMC:



È ammissibile un allacciamento multiplo alla canna fumaria.



QUESTA STUFA NON È UNA STUFA A FUOCO CONTINUO!



DOCUMENTAZIONE TECNICA CONFORME AL REGOLAMENTO (UE) 2015/1185

Nome e indirizzo del produttore:	skantherm GmbH & Co. KG; Von-Büren-Allee 16; D-59302 Oelde
Identificazione del modello:	emotion m
Identificativo del modello:	/
Rapporti di prova:	RRF - 40 21 6056 Organismo accreditato Rhein-Ruhr-Feuerstättenprüfstelle GmbH (RRF), Nr.: 1625
Norme armonizzate:	DIN EN 13240:2001/A2:2004/AC:2007
Altre norme o specifiche tecniche applicate:	CEN/TS 15883:2010
Funzionalità di riscaldamento indiretto:	no
Potenza termica diretta:	7 kW
Potenza termica indiretta:	/ kW
Caratteristiche quando l'apparecchio è in funzione unicamente con il combustibile preferito	
Efficienza energetica stagionale del riscaldamento d'ambiente η_s [%]:	69
Indice di efficienza energetica (IEE):	104,6
Classe di efficienza energetica:	A

Combustibile:	Combustibile preferito (uno solo):	Altri combustibili idonei:	η_s [x %]	Emissioni dovute al riscaldamento d'ambiente alla potenza termica nominale:				Emissioni dovute al riscaldamento d'ambiente alla potenza termica minima:			
				PM	OGC	CO	NOx	PM	OGC	CO	NOx
				[x] mg/Nm ³ (13% O ₂)				[x] mg/Nm ³ (13% O ₂)			
Ceppi di legno con tenore di umidità ≤ 25 %:	sì	no	69	40	120	1250	200	/	/	/	/
Legno compresso con tenore di umidità < 12 %:	no	no	/	/	/	/	/	/	/	/	/
Altra biomassa legnosa:	no	no	/	/	/	/	/	/	/	/	/
Biomassa non legnosa:	no	no	/	/	/	/	/	/	/	/	/
Antracite e carbone secco:	no	no	/	/	/	/	/	/	/	/	/
Coke metallurgico:	no	no	/	/	/	/	/	/	/	/	/
Coke a bassa temperatura:	no	no	/	/	/	/	/	/	/	/	/
Carbone bituminoso:	no	no	/	/	/	/	/	/	/	/	/
Mattonelle di lignite:	no	no	/	/	/	/	/	/	/	/	/
Mattonelle di torba:	no	no	/	/	/	/	/	/	/	/	/
Mattonelle di miscela di combustibile fossile:	no	no	/	/	/	/	/	/	/	/	/
Altro combustibile fossile:	no	no	/	/	/	/	/	/	/	/	/
Mattonelle di miscela di biomassa e combustibile fossile:	no	no	/	/	/	/	/	/	/	/	/
Altra miscela di biomassa e combustibile solido:	no	no	/	/	/	/	/	/	/	/	/

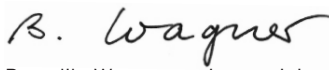
Caratteristiche quando l'apparecchio è in funzione unicamente con il combustibile preferito							
Voce:	Simbo- lo:	Valore:	Unità di misura:	Voce:	Simbo- lo:	Valore:	Unità di misura:
Potenza termica				Efficienza utile (NCV ricevuto)			
Potenza termica nominale:	P_{nom}	7	kW	Efficienza utile alla potenza termica nominale:	$\eta_{th,nom}$	79	%
Potenza termica minima (indicativa):	P_{min}	N.A.	kW	Efficienza utile alla potenza termica minima (indicativa):	$\eta_{th,min}$	N.A.	%
Consumo ausiliario di energia elettrica				Tipo di potenza termica/controllo della temperatura ambiente			
Alla potenza termica nominale:	$e_{l,max}$	N.A.	kW	potenza termica a fase unica senza controllo della temperatura ambiente:			si
Alla potenza termica minima:	$e_{l,min}$	N.A.	kW	due o più fasi manuali senza controllo della temperatura ambiente:			no
In modo stand-by:	$e_{l,SB}$	N.A.	kW	con controllo della temperatura ambiente tramite termostato meccanico:			no
Potenza necessaria per la fiamma pilota permanente				con controllo elettronico della temperatura ambiente:			
Potenza necessaria per la fiamma pilota (se applicabile):	P_{pilot}	N.A.	kW	con controllo elettronico della temperatura ambiente e temporizzatore giornaliero:			no
				con controllo elettronico della temperatura ambiente e temporizzatore settimanale:			
				Altre opzioni di controllo			
				controllo della temperatura ambiente con rilevamento di presenza:			
				controllo della temperatura ambiente con rilevamento di finestre aperte:			
				con opzione di controllo a distanza:			
Disposizioni particolari di montaggio, installazione o manutenzione	È assolutamente necessario rispettare le distanze antincendio e le distanze di sicurezza, tra l'altro dai materiali da costruzione incombustibili! Al focolare deve poter sempre affluire sufficiente aria comburente. Gli impianti di aspirazione dell'aria possono interferire con l'alimentazione di aria comburente! Per ulteriori avvertenze importanti consultare il Capitolo „Avvertenze importanti“, pagina 29.						
Nome e firma della persona con potere di firma	 Benedikt Wagner, socio amministratore skantherm GmbH & Co. KG; Von-Büren-Allee 16; D-59302 Oelde						

NOTE SPECIFICHE DEL MODELLO

RIMOZIONE DEL BLOCCO PER IL TRASPORTO

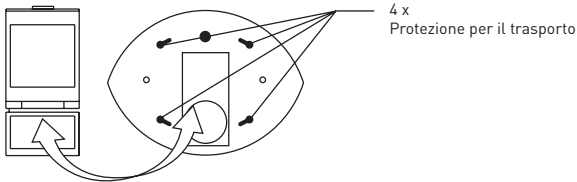

RIMOZIONE DEL BLOCCO PER IL TRASPORTO

Se si desidera ruotare la stufa, è dapprima necessario rimuovere la protezione per il trasporto (a seconda del modello; **a**, **b**) in alto nel vano legna.

a »EMOTION S«, »EMOTION S [RLU]« & »EMOTION M [RLU]«:

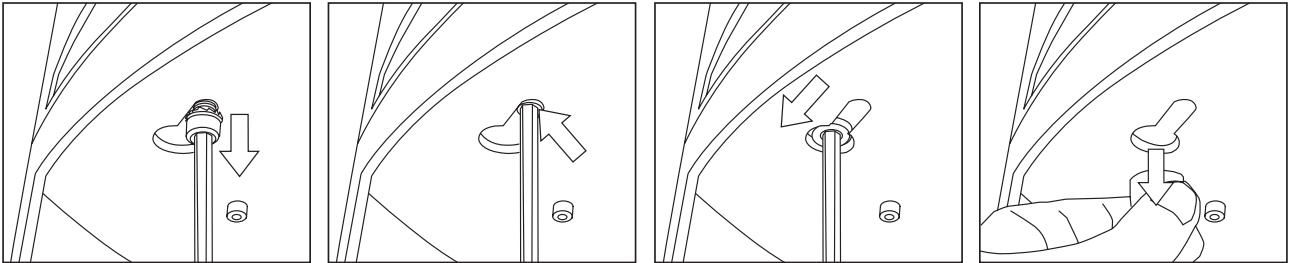

Per rimuovere il blocco per il trasporto, svitare le quattro viti a brugola M8 x 30 mm con i relativi dischi dentati dalla piastra superiore in acciaio del portalegna. Infine, mediante la chiave a brugola, guidare ciascun manicotto distanziatore situato sulla piastra superiore in acciaio del portalegna nell'apertura larga ed estrarlo attraverso di essa.

b »EMOTION M«

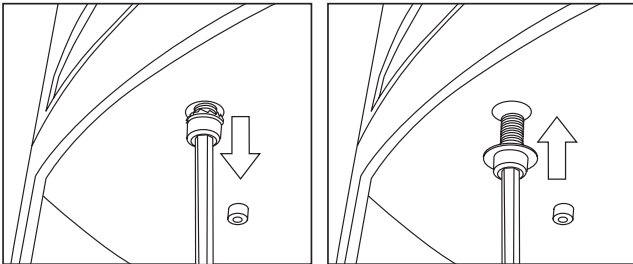

A tale scopo si devono svitare completamente le 4 viti a brugola M6 ed i rispettivi dadi utilizzando la chiave a brugola compresa nel kit di servizio. Nella camera di combustione della stufa si trovano quattro viti di arresto M6 x 12mm che vanno utilizzate al posto delle viti di protezione per il trasporto appena svitate. Serrare a fondo le viti di arresto per assicurare che la parte superiore della stufa si ben fissata sul vano porta legna.

LAMIERA DI COPERTURA PER PRESA D'ARIA ESTERNA

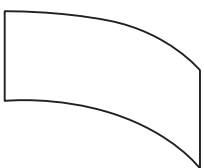

LAMIERA DI COPERTURA PER PRESA D'ARIA ESTERNA

La lamiera di copertura in dotazione viene sistemata nello scomparto legna. Essa serve come elemento di rivestimento per nascondere il tubo flessibile in caso di alimentazione con aria comburente esterna.

NOTE SPECIFICHE DEL MODELLO

MECCANISMO DI ROTAZIONE

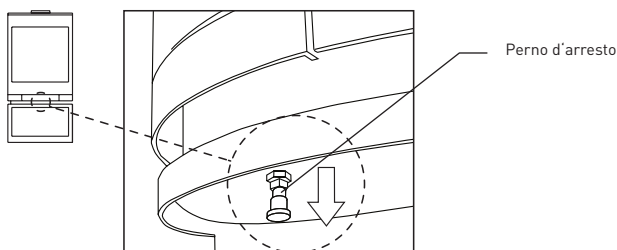

MECCANISMO DI ROTAZIONE

La stufa caminetto »emotion« è disponibile in via opzionale con un meccanismo di rotazione, mediante il quale può essere ruotata di 60° in entrambi i sensi, a condizione che lo scarico dei fumi venga allacciato sul lato superiore.

Per ruotare la stufa caminetto »emotion« nella posizione desiderata si deve dapprima tirare verso il basso il perno d'arresto avvitato sotto alla piastra di copertura del vano legna. Mantenendo tirato il perno d'arresto si può ruotare la stufa nella posizione desiderata. Dopo aver rilasciato il perno d'arresto la stufa si blocca non appena raggiunge la posizione di arresto più vicina. Sono disponibili 5 posizioni d'arresto ad intervalli di 30° l'una dall'altra.

Le stufe caminetto girevoli richiedono in ogni caso un fissaggio supplementare del tubo di scarico della stufa alla canna fumaria! Le consigliamo di ordinare l'apposito elemento di fissaggio presso il Suo rivenditore autorizzato skantherm.



AVVERTENZE IMPORTANTI



Installazione:

La stufa camino deve essere collegata necessariamente nel rispetto delle norme vigenti nazionali ed europee, nonché dei regolamenti locali. Mettersi in contatto con il proprio spazzacamino di fiducia prima dell'installazione.

Questa stufa camino skantherm è adatta per essere montata in una nicchia/un rivestimento esclusivamente rispettando le distanze di sicurezza indicate.

Posizionamento della stufa camino:

Accertarsi che il pavimento abbia una portata sufficiente. In caso di portata insufficiente devono essere presi idonei provvedimenti (ad es. lastre per la ripartizione del carico).

Prima messa in servizio:

In merito, leggere assolutamente anche il Capitolo 4.1 delle istruzioni generali di utilizzo!

Pulizia:

Pulire regolarmente la stufa camino. In ciò rientra lo svuotamento del cassetto per le ceneri*/contenitore per le ceneri* e la pulizia della griglia oscillante*/griglia ribaltabile* (*a seconda del modello). Pulire inoltre almeno una volta l'anno i raccordi e i tubi di scarico fumi. Trattare sempre almeno una volta l'anno tutte le parti mobili, come ad es. le cerniere, con un lubrificante resistente al calore. La pulizia dei vetri deve essere effettuata con un panno morbido e leggermente umido, utilizzato normalmente per le pulizie domestiche. La canna fumaria deve essere pulita regolarmente in modo professionale dal proprio spazzacamino di fiducia.

Ventilazione dell'ambiente e della stufa camino:

Assicurare una ventilazione sufficiente dell'ambiente. Non chiudere mai le aperture d'ingresso dell'aria né i canali di convezione della stufa.

La stufa camino non deve essere utilizzata per l'incenerimento di rifiuti!



INFORMAZIONI DETTAGLIATE SONO PRESENTI NELLE NOSTRE ISTRUZIONI GENERALI DI MONTAGGIO E UTILIZZO!

skantherm[®]

SKANTHERM GMBH & CO. KG

VON-BÜREN-ALLEE 16

D-59302 OELDE

T 00 49 (0) 25 22-59 01 0

F 00 49 (0) 25 22-59 01 149

INFO@SKANTHERM.DE

WWW.SKANTHERM.DE
